

MINISTERO DELLA PUBBLICA ISTRUZIONE
UFFICIO SCOLASTICO REGIONALE PER IL LAZIO
ISTITUTO COMPRENSIVO 2° "Riccardo Gulia" SORA

Via G. Marconi snc - 03039 SORA (FR) Tel. 0776-831956 Fax 0776-820447
- C.F. 91024360603 - Codice Univoco Fatturazione UFN8B8

P.E.C.: fric850006@pec.istruzione.it; email: fric850006@istruzione.it; Sito web: www.ic2sora.gov.it

Data e protocollo 2067/W.2 DEL 16.03.23

Al DSGA
All'Albo on line
Amministrazione trasparente
Alla ditta aggiudicatrice

CODICE PROGETTO: 13.1.3A-FESRPN-LA-2022-107

CUP: C49J22000200006

TITOLO: "Edugreen: laboratori di sostenibilità per il primo ciclo"

OGGETTO: comunicazione variante progetto "Ambienti e laboratori per l'educazione e la formazione alla transizione ecologica". Azione 13.1.3 - "Edugreen: laboratori di sostenibilità per il primo ciclo". Fondi Strutturali Europei - Programma Operativo Nazionale "Per la scuola, competenze e ambienti per l'apprendimento" 2014-2020 - Asse II - Infrastrutture per l'istruzione - Fondo Europeo di Sviluppo Regionale (FESR) - REACT EU. Asse V - Priorità d'investimento: 13i - (FESR) "Promuovere il superamento degli effetti della crisi nel contesto della pandemia di COVID-19 e delle sue conseguenze sociali e preparare una ripresa verde, digitale e resiliente dell'economia" - Obiettivo specifico 13.1: Facilitare una ripresa verde, digitale e resiliente dell'economia. Nota N°50636 del 27 dicembre 2021

IL DIRIGENTE SCOLASTICO

- VISTO** il Decreto Legislativo 30 marzo 2001, n. 165 recante "Norme generali sull'ordinamento del lavoro alle dipendenze della Amministrazioni Pubbliche" e ss.mm.ii;
- VISTO** il Decreto del 28 agosto 2018, n. 129, "Regolamento recante istruzioni generali sulla gestione amministrativo-contabile delle istituzioni scolastiche, ai sensi dell'articolo 1, comma 143, della legge 13 luglio 2015, n. 107." in vigore dal 17-11-2018;
- VISTO** il DPR 275/99, concernente norme in materia di autonomia delle istituzioni scolastiche;
- VISTI** i Regolamenti (UE) n. 1303/2013 recanti disposizioni comuni sui Fondi strutturali e di investimento europei, il Regolamento (UE) n. 1301/2013 relativo al Fondo Europeo di Sviluppo Regionale (FESR) e il Regolamento (UE) n. 1304/2013 relativo al Fondo Sociale Europeo;
- VISTA** Nota N°50636 del 27 dicembre 2021 "Ambienti e laboratori per l'educazione e la formazione alla transizione ecologica". Azione 13.1.3 - "Edugreen: laboratori di sostenibilità per il primo ciclo". Fondi Strutturali Europei - Programma Operativo Nazionale "Per la scuola, competenze e ambienti per l'apprendimento" 2014-2020 - Asse II - Infrastrutture per l'istruzione - Fondo Europeo di Sviluppo Regionale (FESR) - REACT EU. Asse V - Priorità d'investimento: 13i - (FESR) "Promuovere il superamento degli effetti della crisi nel contesto della pandemia di COVID-19 e delle sue conseguenze sociali e preparare una ripresa verde, digitale e resiliente dell'economia" - Obiettivo specifico 13.1: Facilitare una ripresa verde, digitale e resiliente dell'economia.
- VISTA** la Delibera del Consiglio d'Istituto con la quale è stato approvato il PTOF per l'anno scolastico 2022;
- VISTA** la nota MIUR - Ufficio IV - AOGABMI - 0035942 del 24/05/2022 di autorizzazione del progetto e impegno di spesa a valere sull' Avviso pubblico 50636 del 27 dicembre 2021 "Ambienti e laboratori per l'educazione e la formazione alla transizione ecologica". Azione 13.1.3 - "Edugreen: laboratori di sostenibilità per il primo ciclo". Fondi Strutturali Europei - Programma Operativo Nazionale "Per la scuola, competenze e ambienti per l'apprendimento" 2014-2020 - Asse II - Infrastrutture per l'istruzione - Fondo Europeo di Sviluppo Regionale (FESR) - REACT EU. Asse V - Priorità d'investimento: 13i - (FESR) "Promuovere il superamento degli effetti della crisi nel contesto della pandemia di COVID-19 e delle sue conseguenze sociali e preparare una ripresa verde, digitale e

resiliente dell'economia" – Obiettivo specifico 13.1: Facilitare una ripresa verde, digitale e resiliente dell'economia.

- VISTA** l'approvazione del Consiglio di Istituto Delibera n.6 del 13/01/2022 del Programma Annuale dell'esercizio finanziario 2022
- VISTO** il decreto di variazione del Programma Annuale nella quale è stato assunto a bilancio il finanziamento autorizzato
- RILEVATA** la necessità da impiegare tra il personale esterno n. 1 figura per lo svolgimento delle attività di collaudatore nell'ambito del progetto, di cui all'avviso pubblico 50636 del 27 dicembre 2021 "Ambienti e laboratori per l'educazione e la formazione alla transizione ecologica". Azione 13.1.3 – "Edugreen: laboratori di sostenibilità per il primo ciclo"
- VISTO** l'avviso interno ns. Prot. 0007029/U del 18/07/2022 per il reperimento tra il personale interno di esperti collaudatori andato deserto;
- VISTO** la proroga al completamento del progetto
- VISTA** l'assunzione a titolo gratuito dell'incarico di progettista
- CONSIDERATA** la necessità di procedere ad apportare piccole modifiche non sostanziali ma estetiche al progetto predisposto al fine di un tempestivo completamento
- RILEVATO** che quale progettista e L.r.pt. dell'IC SORA 2° è necessario recepire formalmente in progetto e la relativa variante

**TUTTO CIÒ VISTO E RILEVATO,
CHE COSTITUISCE PARTE INTEGRANTE DELLA PRESENTE COMUNICAZIONE**

DECRETA

di assumere in variante il progetto allegato alla presente e di comunicarlo alla ditta aggiudicatrice ai fini dell'accettazione.

DISPONE

che la presente comunicazione unitamente al progetto in variante sia comunicata alla ditta aggiudicatrice per la relativa accettazione.



Dirigente Scolastico
M. Maddalena Cioci

Per accettazione della presente e del progetto in variante allegato
Sora,
timbro e firma

PIUCASA S.R.L.
Ufficio: Via Cilturmo, 2 - Roma
Sede Operativa: Via Felci, 14 - Sora (FR)
Sede Legale: Via A. Ciomara, 63 - Frosinone
Partita IVA - P. I. N. - F. 04033240603
Tel. 0776 430296 - Fax 0776 430990
info@gruppiocasa.it • gruppiocasa.it
COD SDI: X2P478J

VOCE	QUANTITÀ	U.D.M.	SOMMA A CORPO
Cassoni a vasca unica 80 x 80cm x H21 cm in lamiera sagomata 15/10 verniciata a polvere con rubinetto	10	n	
Cassoni a vasca unica 67 x 80cm x H21 cm in lamiera sagomata 15/10 verniciata a polvere con rubinetto-rif PRONUBE MOD A-	1	n	
Cassoni a vasca doppia 80 x 80cm x H21 cm in lamiera sagomata 15/10 verniciata a polvere con rubinetto -rif DISTILLATRICE MOD B-	1	n	
Cassoni a vasca doppia 80 x 80cm x H21 cm in lamiera sagomata 15/10 verniciata a polvere con rubinetto , completo di piano di appoggio per dispenser e lavandino -rif DISTILLATRICE MOD A-	1	n	
Cassoni a vasca unica 80 x 80cm x H21 cm in lamiera sagomata 15/10 verniciata a polvere completa di canale con cassetto, mensole per n.3 pianetti, coperchio doppio apribile con maniglie -rif NUTRICE-	1	n	
Basi standard in profilati tondi 80x80x65 cm verniciati a polvere	12	n	
Basi non standard in profilati tondi 80x80x65 cm verniciati a polvere-rif PRONUBE MOD A e NUTRICE-	2	n	
Piani in lamiera 15/10 verniciata a polvere per basi inferiori	14	n	
Telo di tessuto non tessuto a copertura di vasche con terra	10	n	
Piedini regolabili h 2 cm	56	n	
Rif 01. DIRETTRICE - Sacche acqua capacità 3 litri completi di tubicini per irrigazione e ganci di sostegno verniciati a polvere	16	n	
Rif 01. DIRETTRICE - Struttura a forma cilindrica a tubolari verniciati a polvere	1	n	
Rif 02. PRONUBE MOD A - Formicaio artificiale in plexiglass incluse eventuali schermature e accessori	1	n	
Rif 02. PRONUBE MOD B - Dispenser di soluzione zuccherina per farfalle	1	n	
Rif 03. SEMINATRICE - Barattoli in latta per semi inclusi coperchi verniciati a polvere	36	n	
Rif 03. SEMINATRICE - Dispenser circolare a ruota installato sopra apposito sostegno con pareti laterali forate, completo di sistema girevole, con n. 6 coperchi apribili completi di chiusura	1	n	
Rif 03. SEMINATRICE - Capsule trasparenti apribili diametro 38 mm	200	n	
Rif 05. IRRIGATRICE - Serbatoio cilindrico capacità 30 lt completi di rubinetto	2	n	
Rif 05. IRRIGATRICE - Serbatoio rettangolare di raccolta capacità 25 lt	2	n	
Rif 05. IRRIGATRICE - Tubazione per irrigazione	2	n	
Rif 05. IRRIGATRICE - Travasatore a polmone	2	n	
Rif 06. NUTRICE - Cassetto per raccolta materiale decomposto	1	n	
Rif 06. NUTRICE - piani forati in plexiglass 32x32	3	n	
Rif 07. DISTILLATRICE MOD A e MOD B - piano estraibile con guide a scomparsa in lamiera 15/10 verniciata a polvere	6	n	
Rif 07. DISTILLATRICE MOD A - Imbuto grande completo di setaccio e rubinetto	1	cad	
Rif 07. DISTILLATRICE MOD A - dispenser a pompa completo di serbatoio in plastica	1	cad	
Terriccio ed argilla per cassoni	corpo		
Mano d'opera per lavorazioni, assemblaggi, finiture e tutto quanto utile all'esecuzione dell'opera a regola d'arte	corpo		
Trasporto e montaggio	corpo		
	totale (iva esclusa)	Euro € 19.500,00	
	totale + iva (22%)	Euro € 23.790,00.	

BASI STANDARD
n. 12

CARRELO

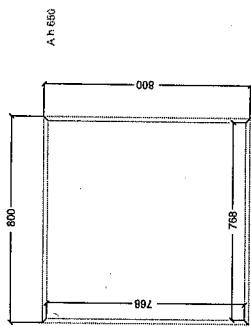
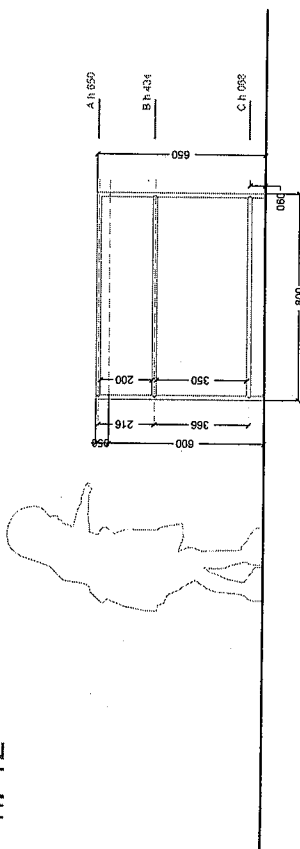

PIANTA

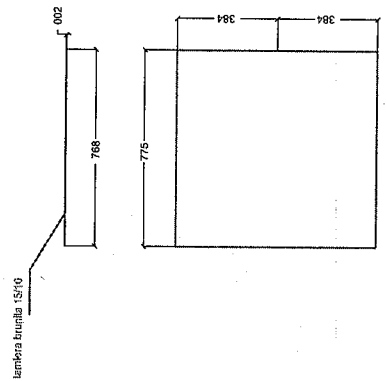
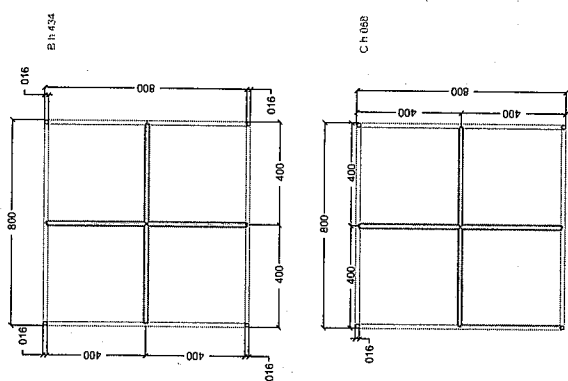

Lampiera brunita 13x10

BASI NON STANDARD

PRONUBE MOD A
UNITA' NON STANDARD
N. 1

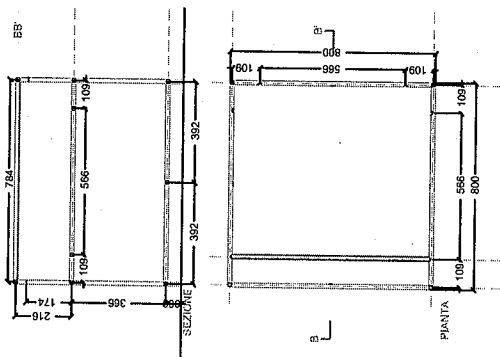

NUTRICE
UNITA' NON STANDARD
N. 1

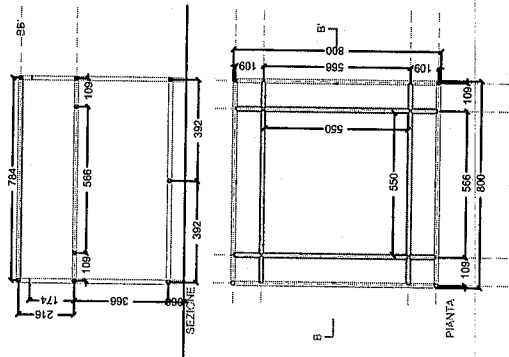

DIRETTRICE
n. 1 unità
con terra

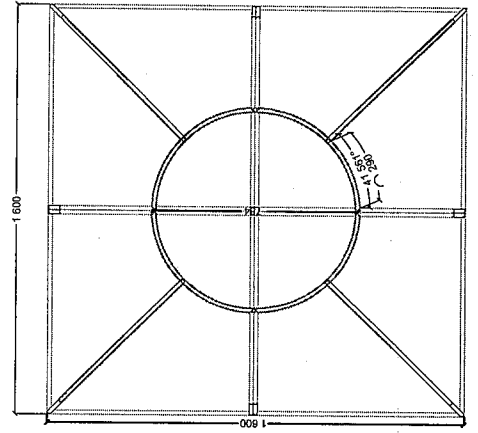
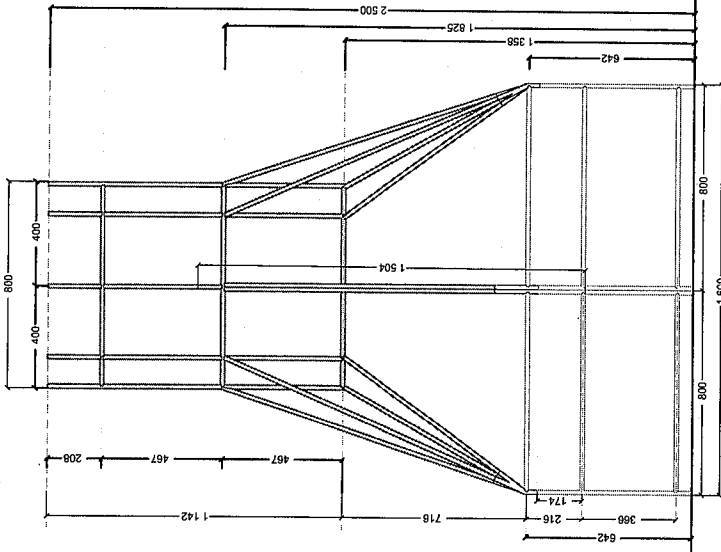

DISTILLATRICE MODULO A n. 1 unità terra per metà vasca

Attrezzatura
per la distillazione,
prodotti da miscelare,
spruzzatori,
brocche graduate,
cannelli per misure,
trattori.

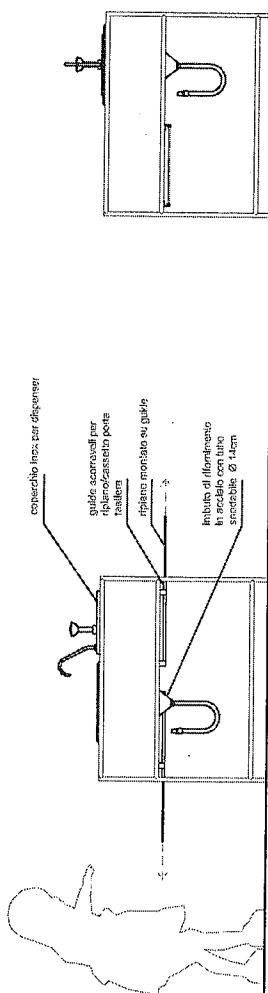

coprighetto inox per dispenser

guide scorrevoli per
il contenitore porta
trattori

ripiano montato su guide

inibitore di rifiambramento
in acciaio con tubo
sostituibile, Ø 14cm

PROSPETTI

PIANTE E SEZIONI

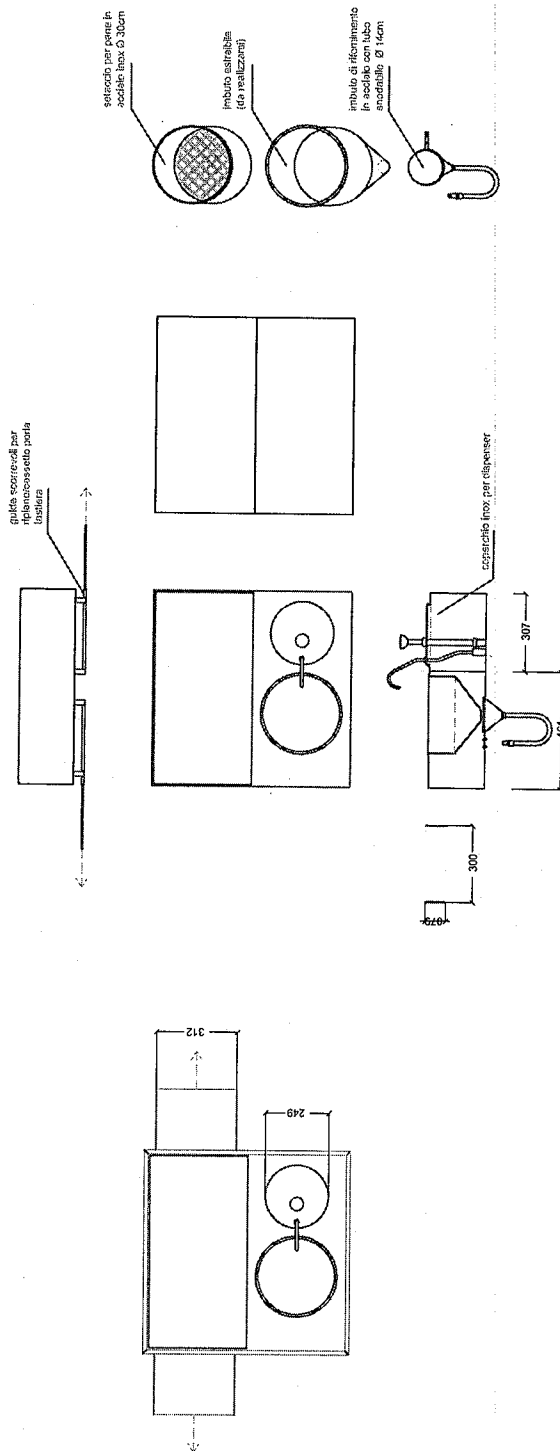

DISTILLATRICE MODULO B n. 1 unità con terra

PROSPETTI PIANTE E SEZIONI

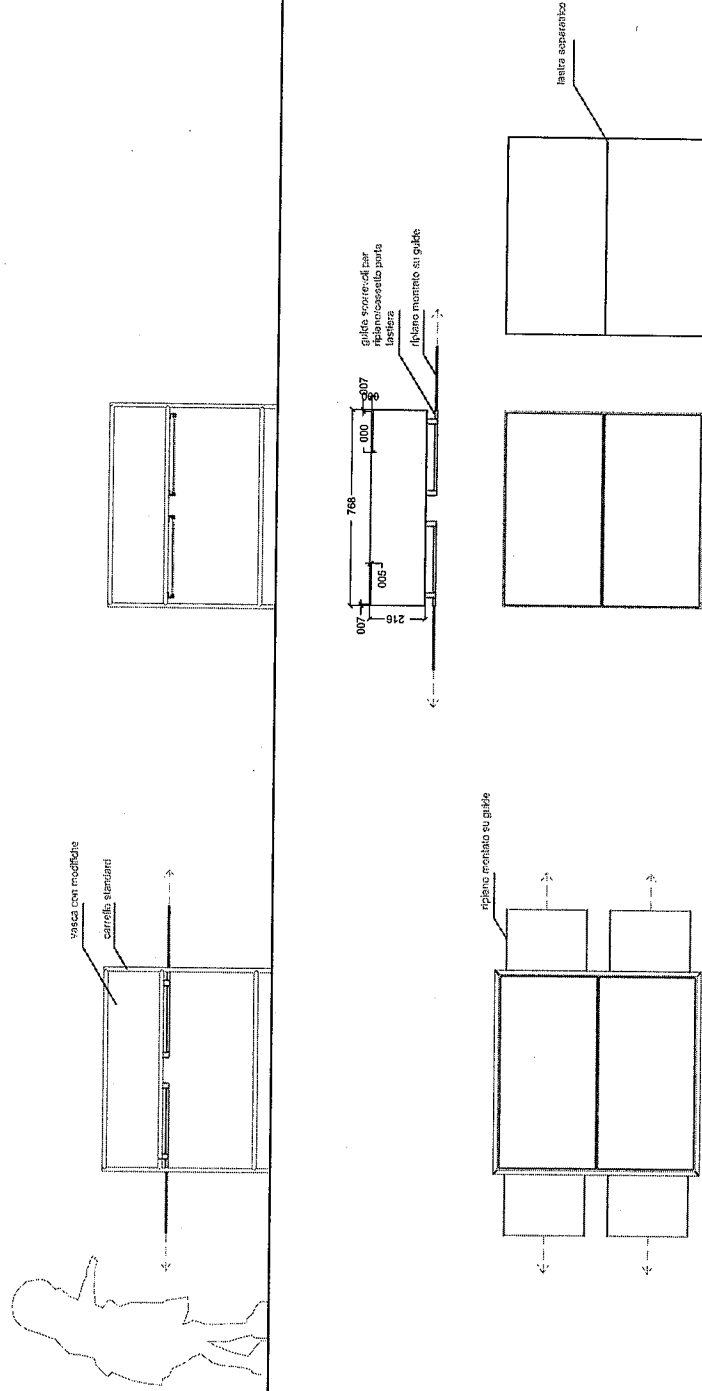

INCUBATRICE n. 2 unità con terra

DISEGNARE COPERTURA DI PLASTICA

Allegare:
corte per la raccolta ortaggi,
candole,
cassonetti,
rastrelli,
palelline,
punti da giardinaggio

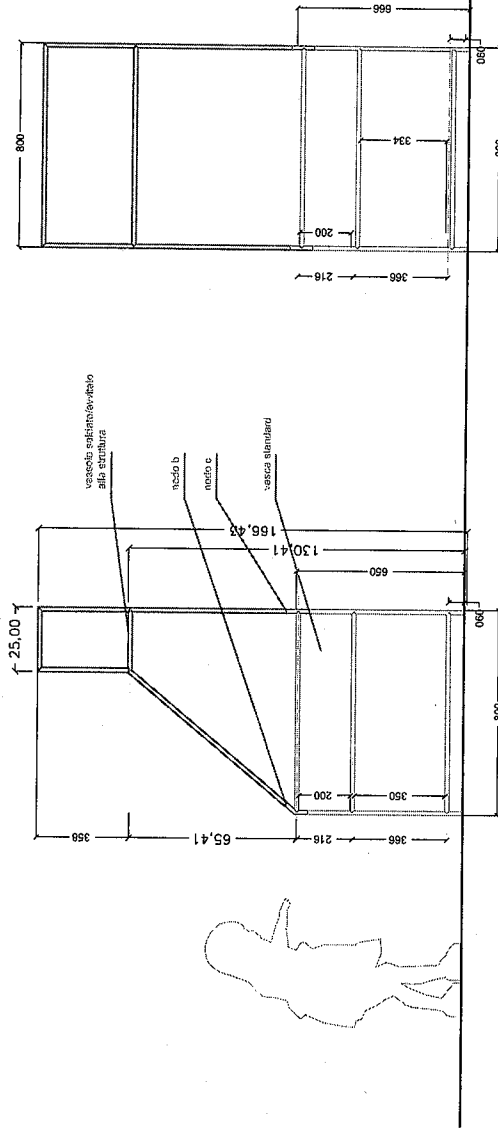

PROSPETTI PIANTE E SEZIONI

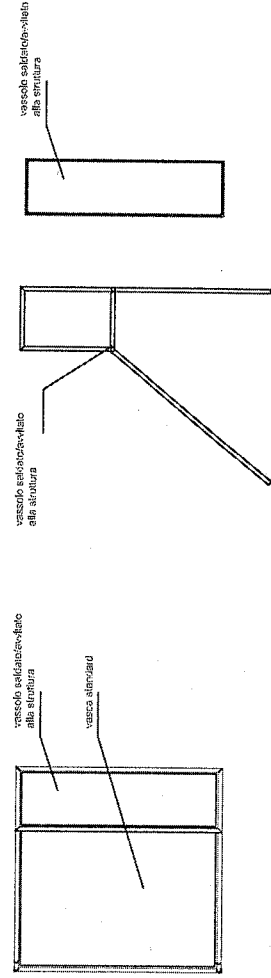

IRRIGATRICE n.2 senza terra

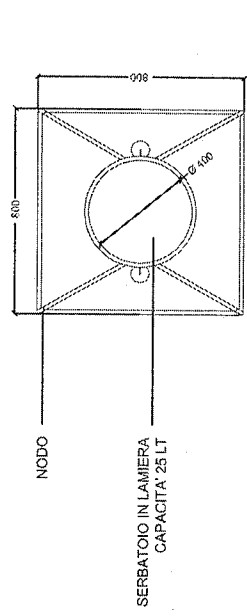
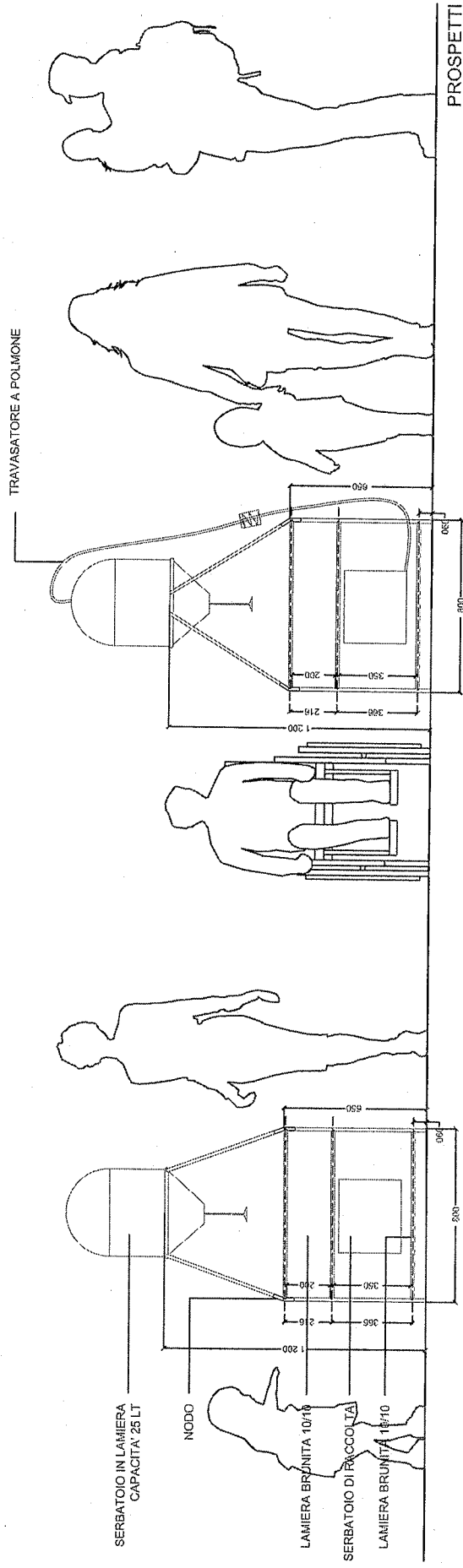

GRATE

da appoggiare sul fondo
della irrigatrice

n. 2

lamiera forata

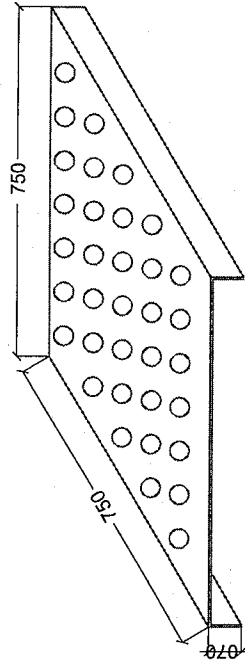

ACCESSORI PER IRRIGAZIONE

n. 2

come campione

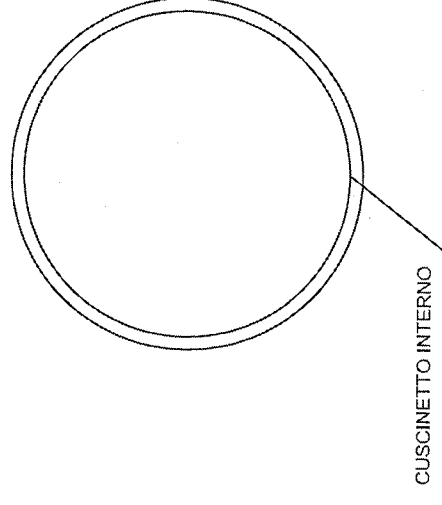

ANELLO PER SERBATOIO

NUTRICE

n. 1 unità

senza terra

Alligatore:
 - 200
 - 350
 - 218
 - 398
 - 800

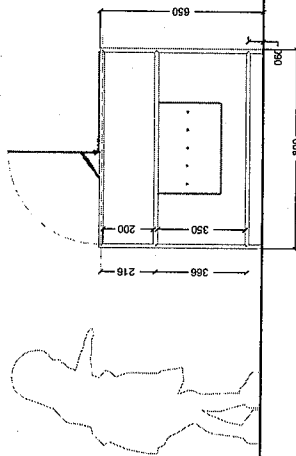

PROSPETTI

PIANTE E SEZIONI

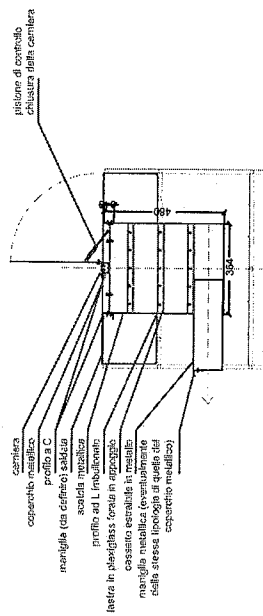

UNITA' NON STANDARD

N. 1

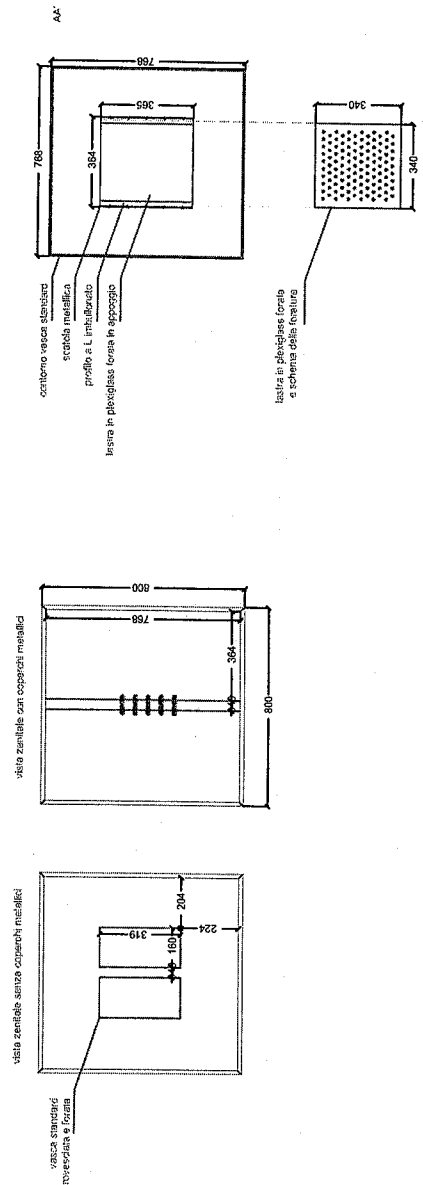
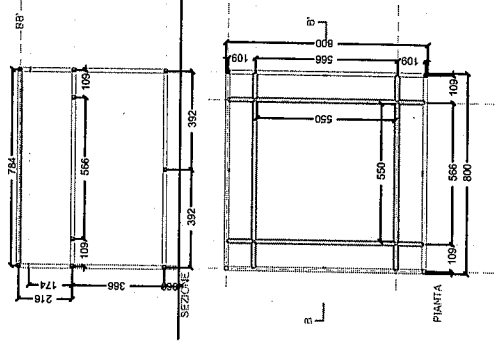



VASCA NON STANDARD (per nutrice) CON TAPPO
n. 1
LAMIERA 15/10 NERA

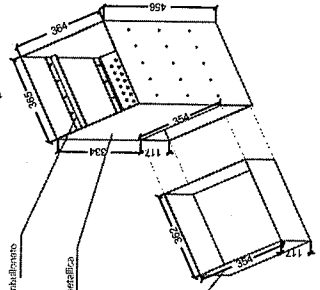
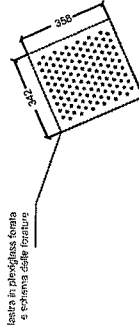
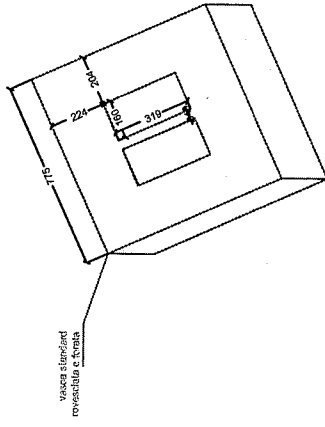
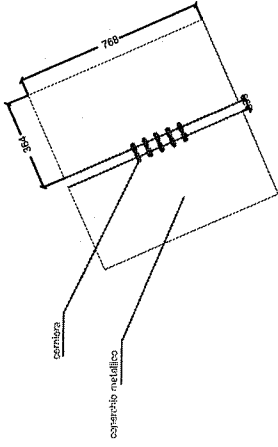
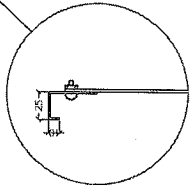
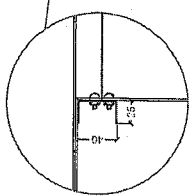
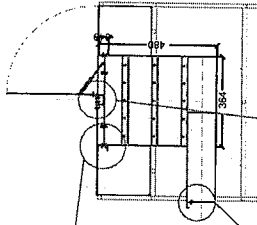
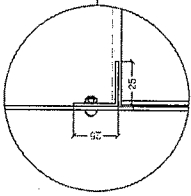
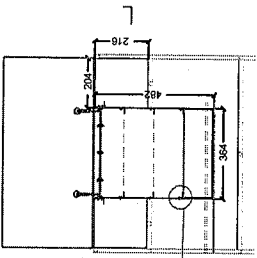

cassa estraibile in plastica

scatole metallica

profilo ad L. intagliato

base in pannello forma e sistema delle casse

NUTRICE

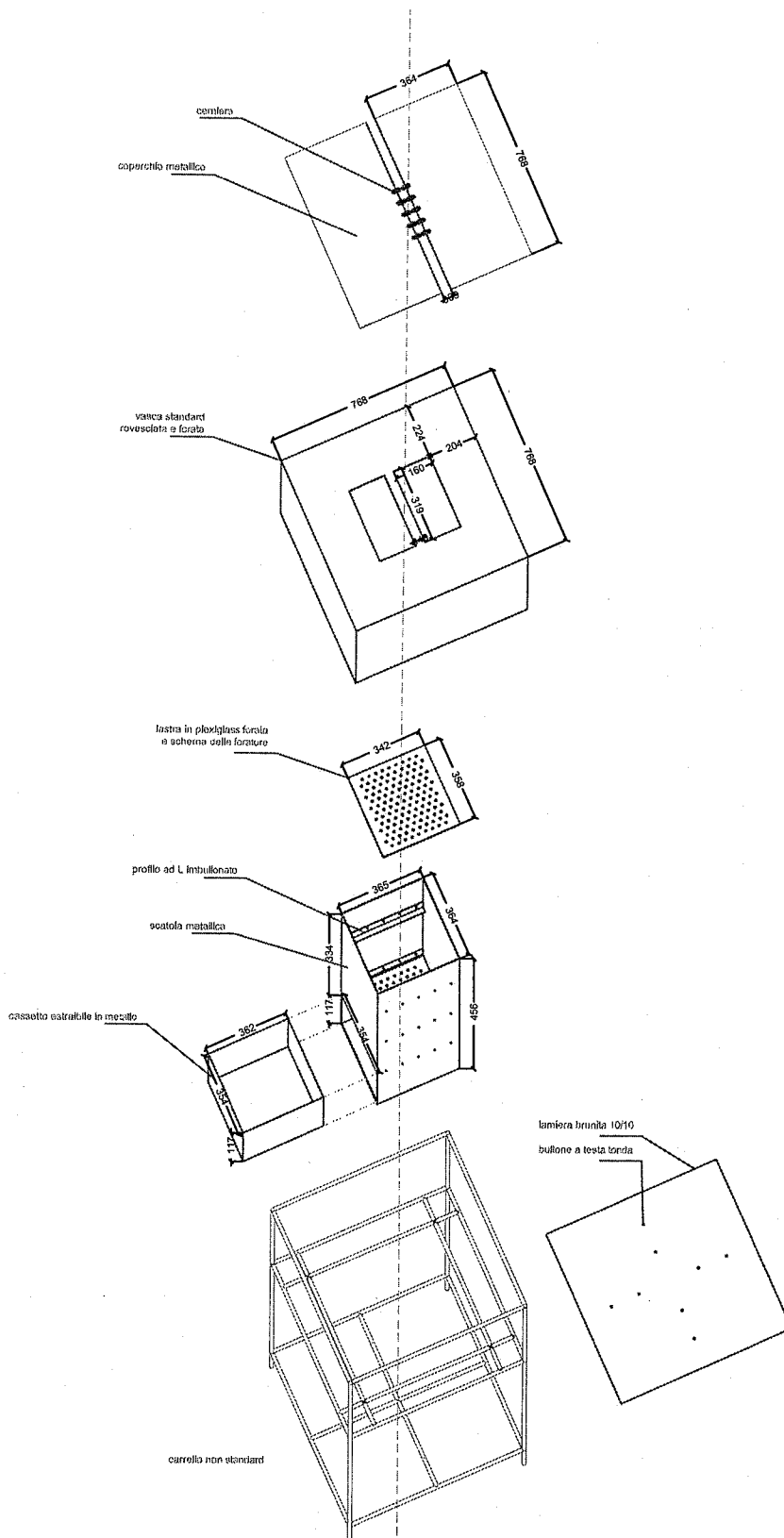

LASTRA IN PLEXIGLASS FORATA

n. 3

SPESSORE 5 MM

LATO 34X34 CM

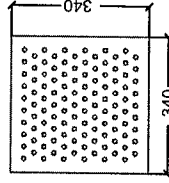
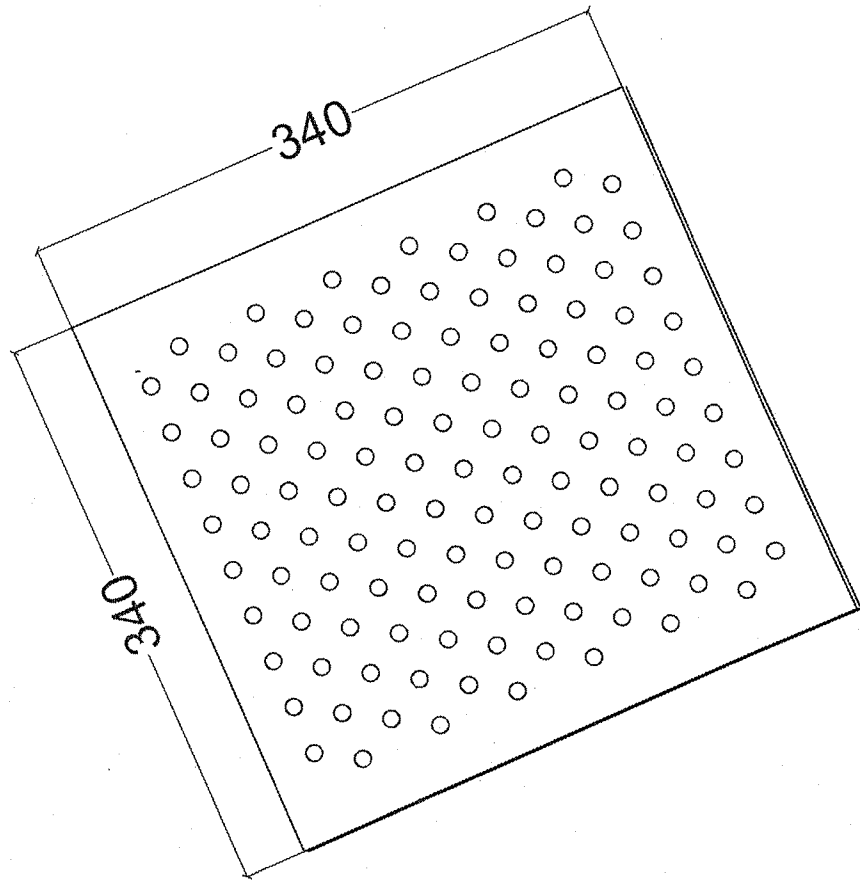

PRONUBE MODULO A

n.1 unità
con terra

Allegare:
colonna di formiche,
colonna di legno,
cassa di legno,
cassa di alluminio, zocchetto,
lenti d'ingrandimento.

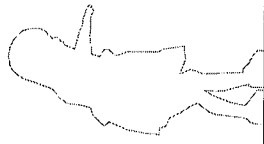
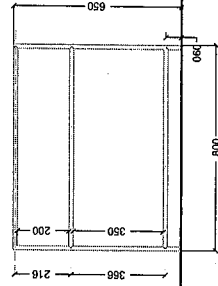
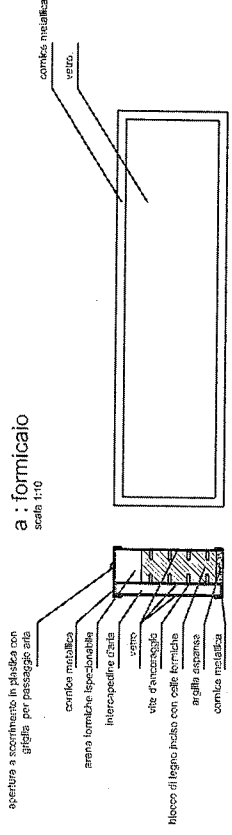

PROSPETTI

PIANTE E SEZIONI

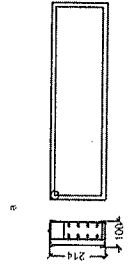
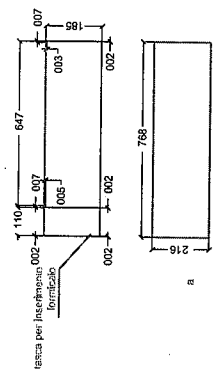
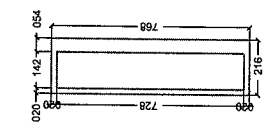
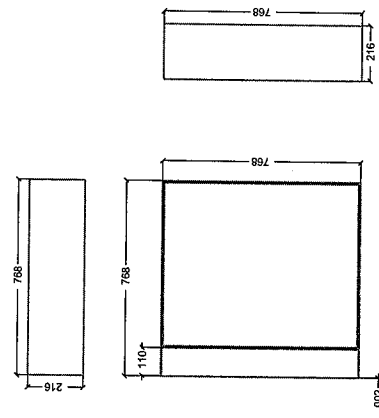
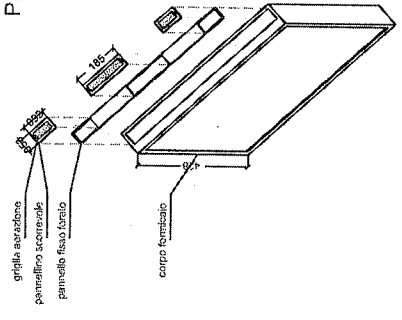

PIANTA

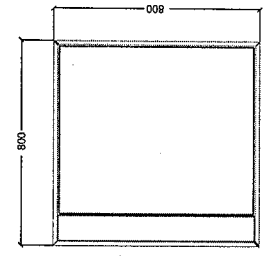

FORMICAIO (pronube mod A)

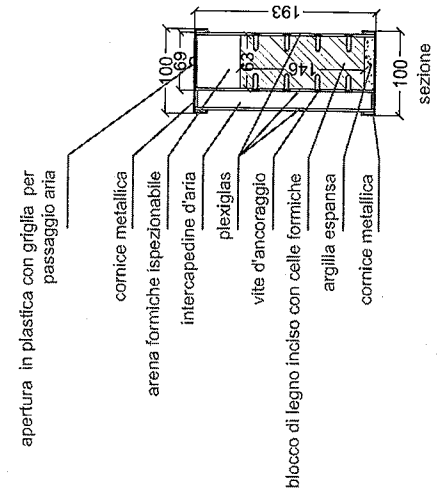
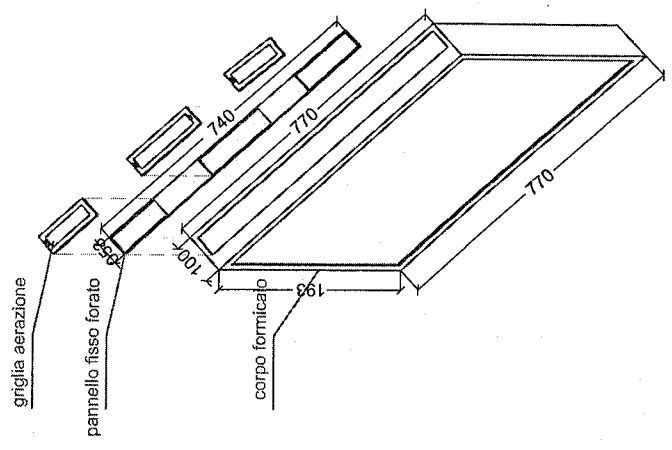
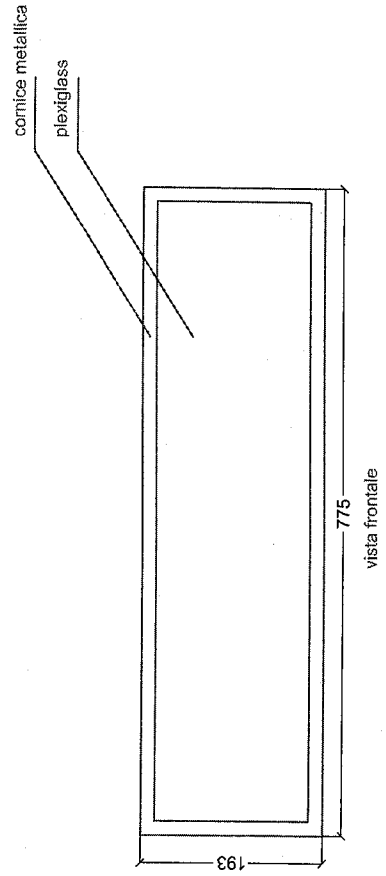

lastra in metacrilato sp 5 mm
18.0x77.2 cm
n.3

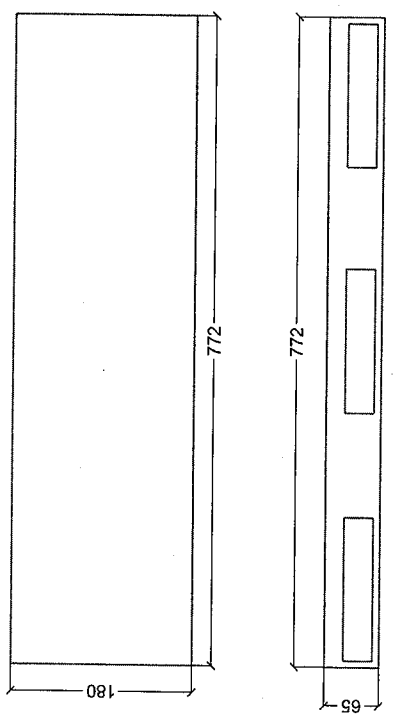

massello in legno sp 60 mm

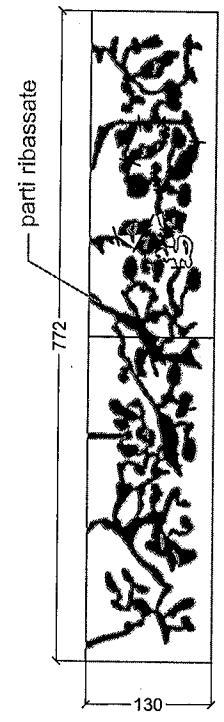

PRONUBE MODULO B n.1 unità con terra

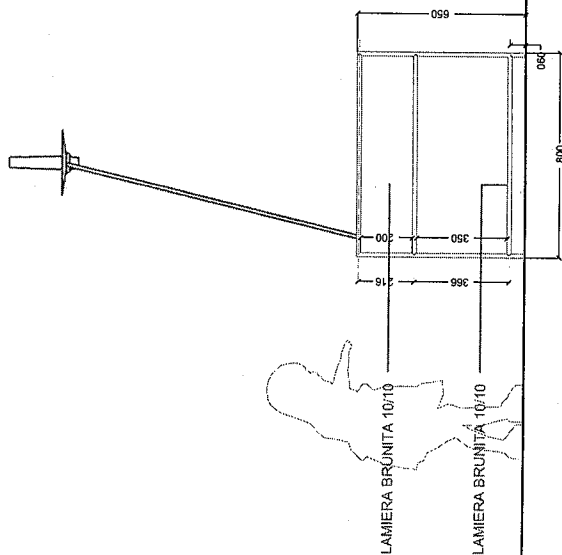
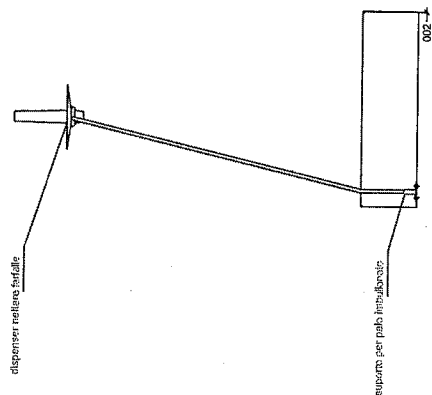
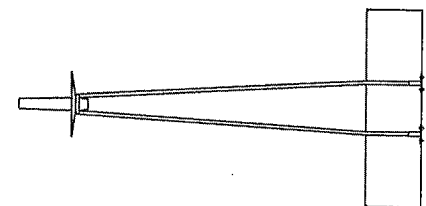

PROSPETTI

dispenser nettare farfalle
scala 1:10

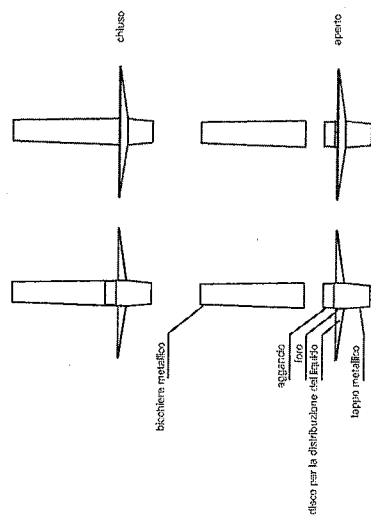
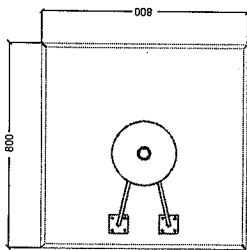
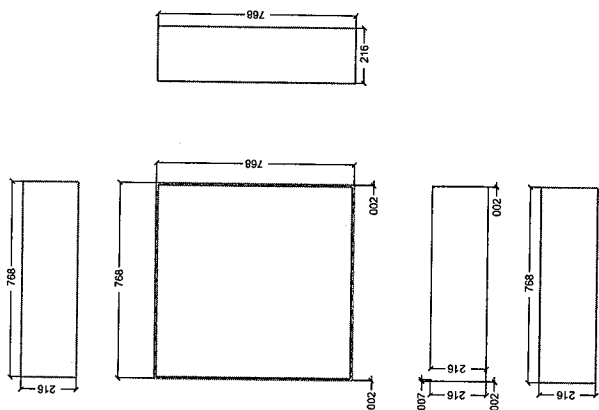

SEMINATRICE

n. 1 unità

senza terra

Attrezzatura:
 - plastica forata e apribili,
 - barattoli,
 - cotone idrofilo,
 - campioni di terriccio diversi,
 - semi misti,
 - acqua ed elastico,
 - pipetta

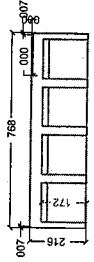
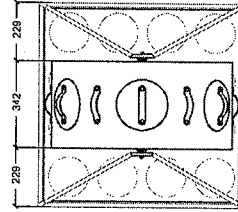
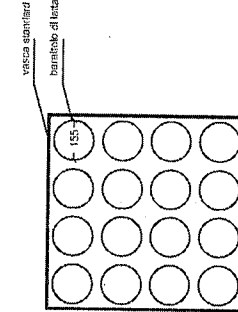
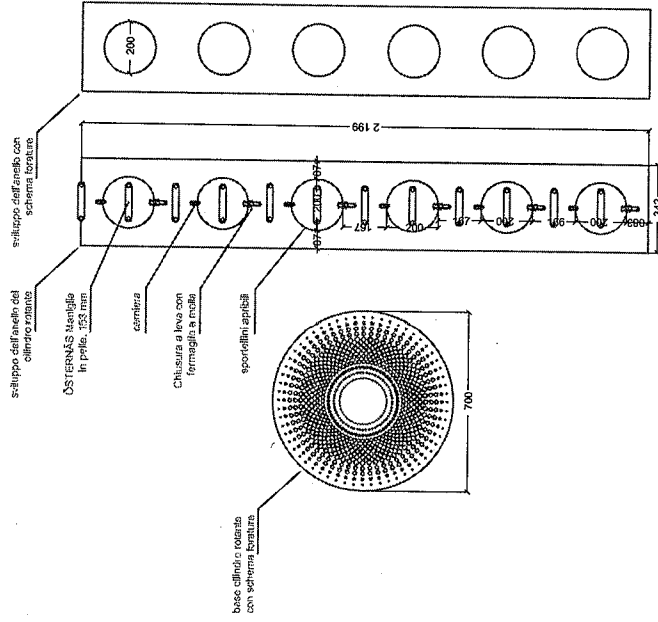
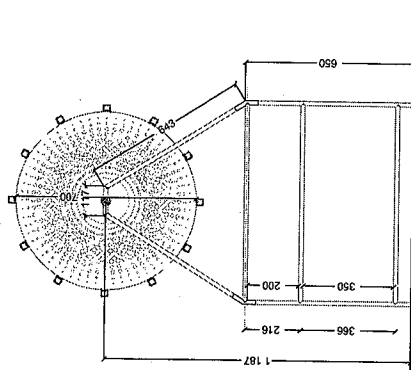
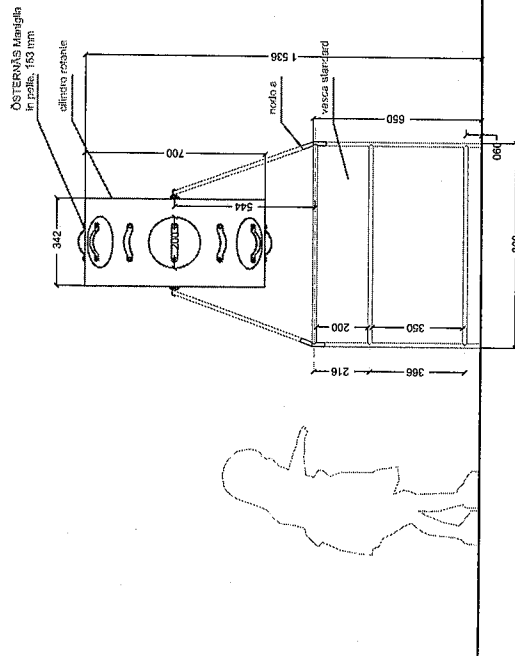

DISCO ROTANTE (seminatrice)

n. 2
lamiera forata

base cilindro rotante
con schema forature

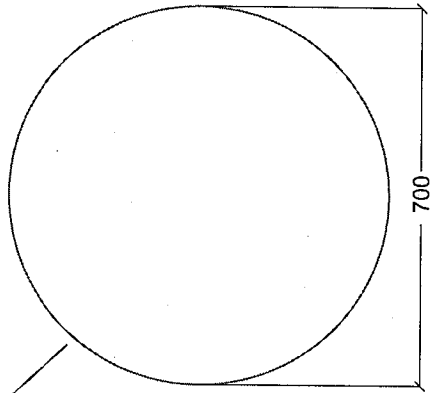

sviluppo dell'anello del
cilindro rotante

MANIGLIE DA
REALIZZARE IN FERRO

cerniera

Chiusura a leva con
fermaglio a molla

sportellini apribili

MANIGLIE DA
REALIZZARE IN FERRO

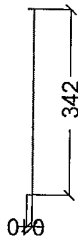
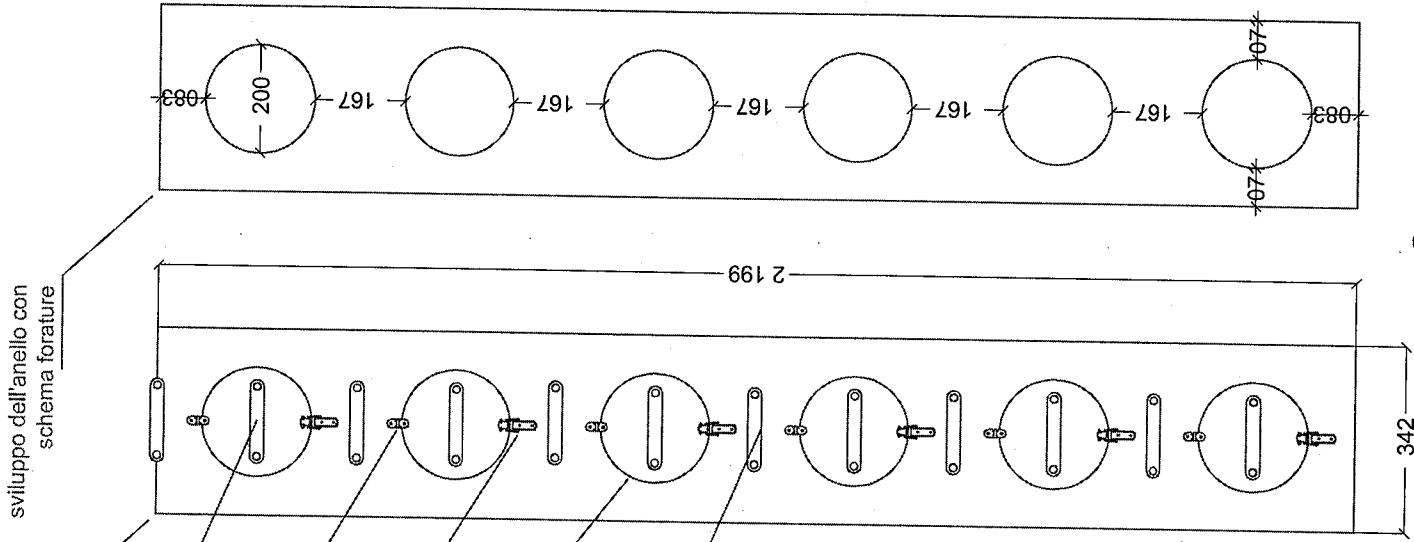

342

700

UNITA' STANDARD

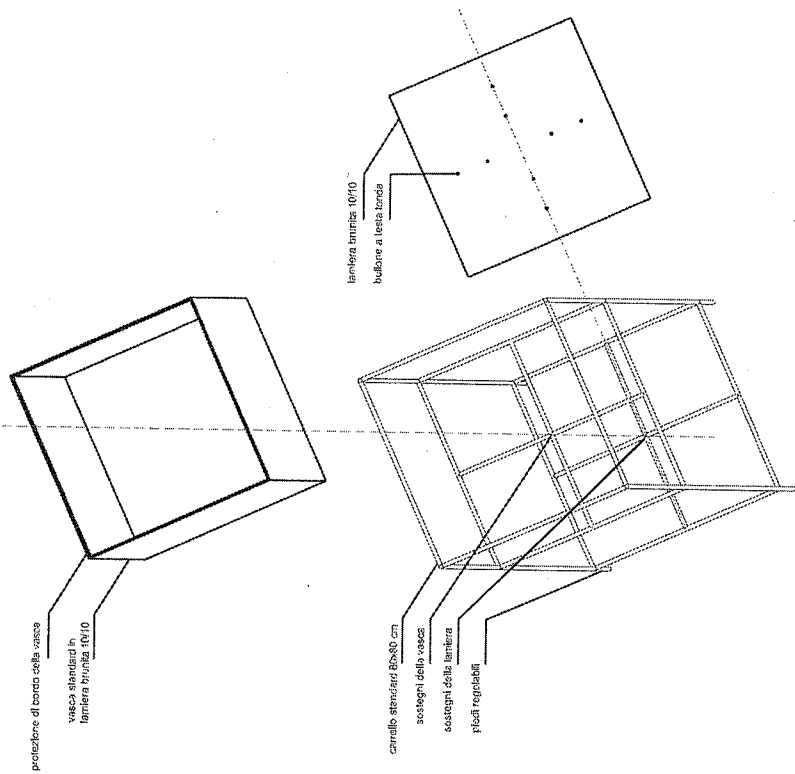

esplosa associativa

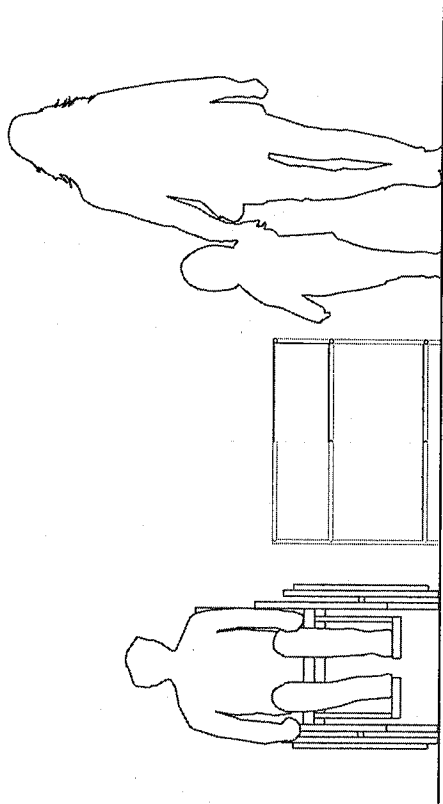

CARRELLO

VASCA

UNITA' STANDARD

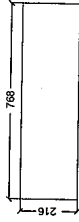
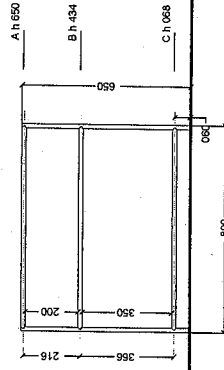

PROSPETTI
PIANTE E SEZIONI

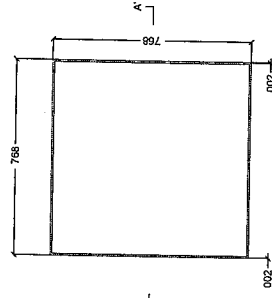
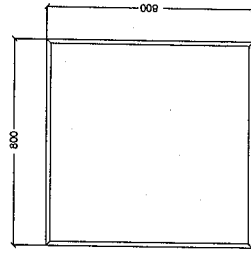

PIANTA

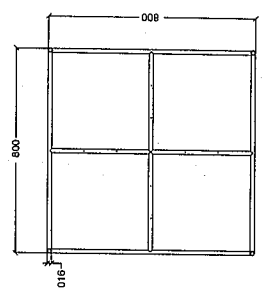
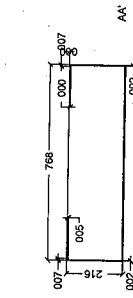
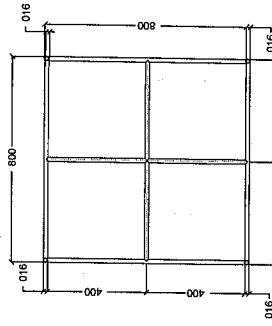

C h 668

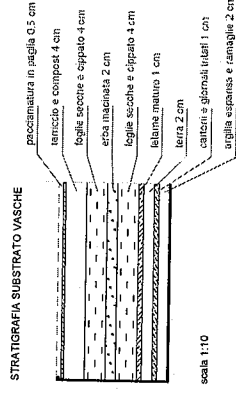
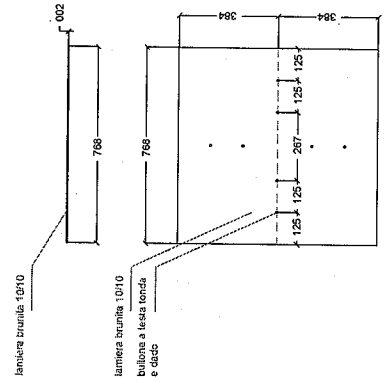

V ASCA STANDARD
n. 10
LAMIERA 15/10 NERA

nb altezza da definire dopo realizzazione di canotti
orizzontali superiori

A

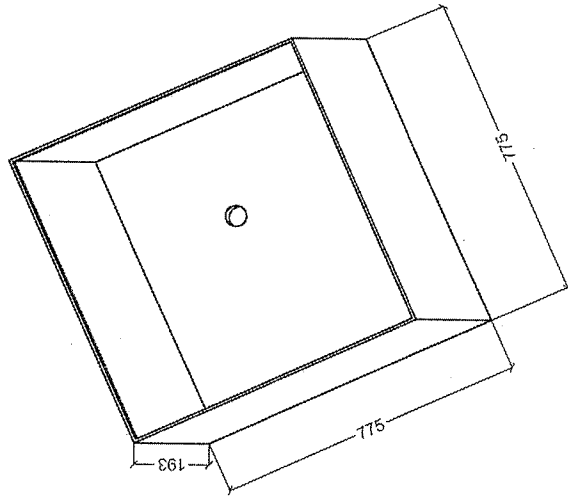

DETTAGLIO

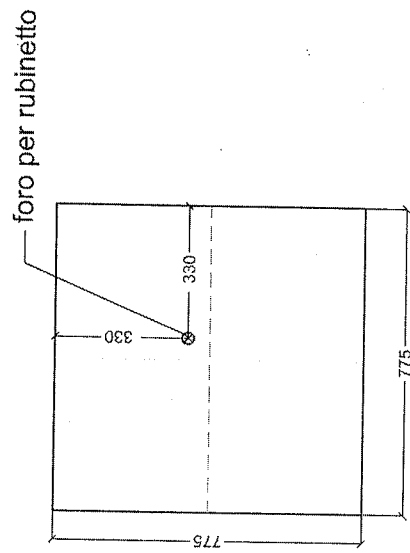

V ASCA NON STANDARD (per distillatrice mod B)
n. 1
LAMIERA 15/10 NERA

B

nb altezza da definire dopo realizzazione di canotti
orizzontali superiori

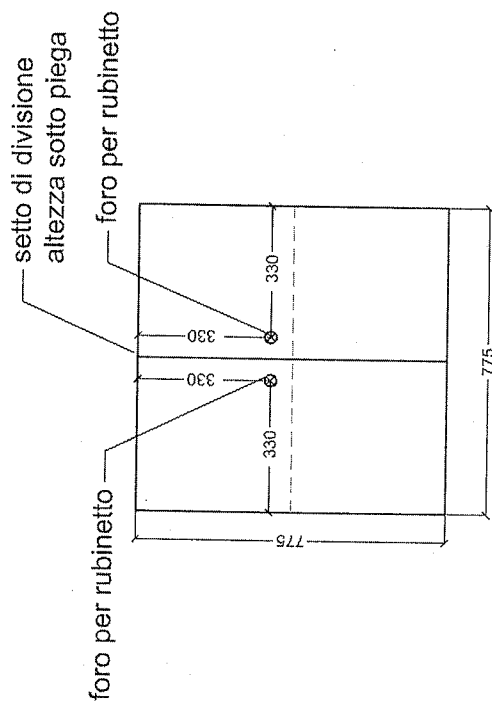
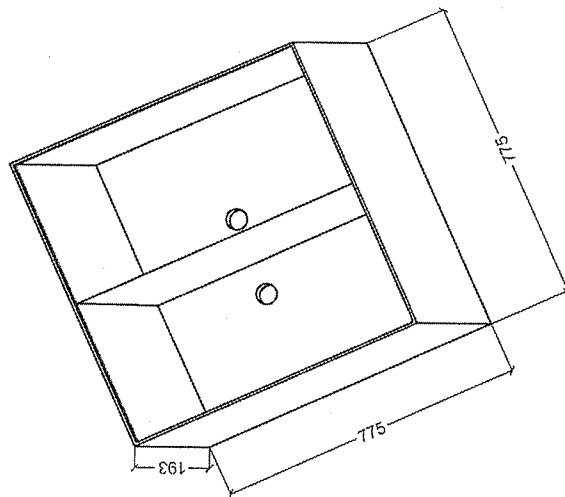

V ASCA NON STANDARD (per distillatrice mod A)

n. 1

LAMIERA 15/10 NERA

nb altezza da definire dopo realizzazione di canotti orizzontali superiori

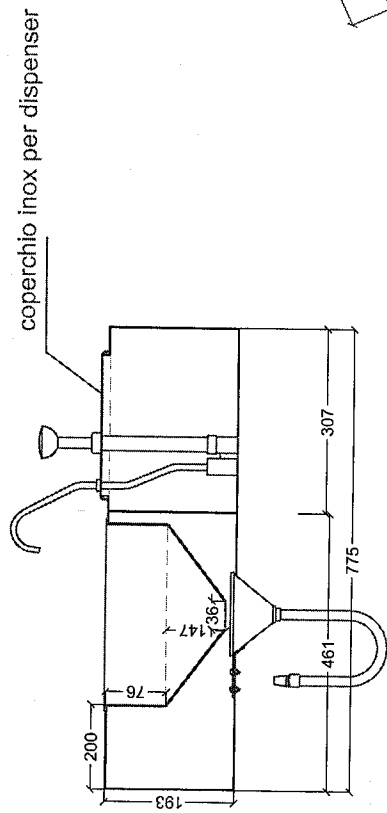
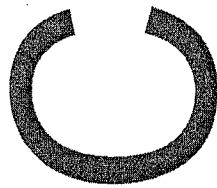

PIANO DA FORARE PER INSERIRE
DISPENSER E IMBUTO

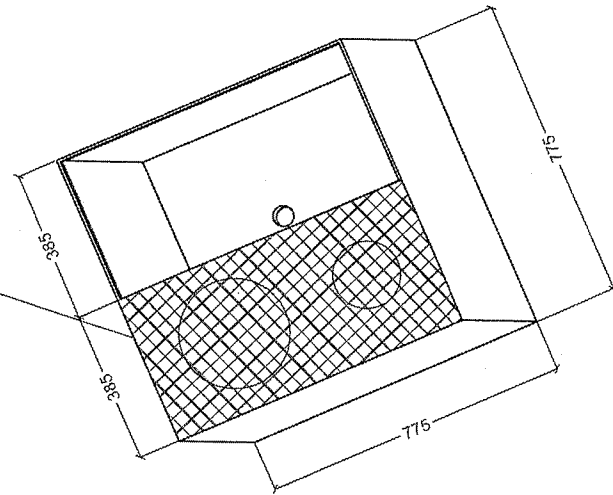

setto di divisione
altezza sotto piega
foro per rubinetto

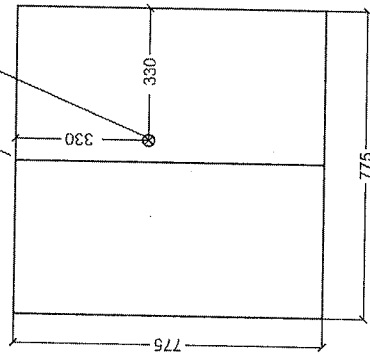

setaccio per pane in
acciaio inox Ø 30cm
ORDINATO

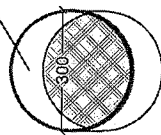

imbuto estraibile
DA FARE

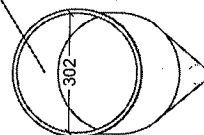

imbuto di rifornimento
in acciaio con tubo
snodabile Ø 14cm
DA FARE

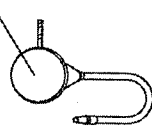

V ASCA NON STANDARD (per pronube mod A)

n. 1

LAMIERA 15/10 NERA

